

 aliaxis



**ФИТИНГИ
ДЛЯ СВАРКИ ВРАСТРУБ
PP-H**

Фитинги метрической серии ISO-UNI

ФИТИНГИ ДЛЯ СВАРКИ ВРАСТРУБ

Серия фитингов, предназначенных для транспортировки сред под давлением; соединение выполняется способом сварки оплавлением в раструб.

ФИТИНГИ МЕТРИЧЕСКОЙ СЕРИИ ISO-UNI

Технические характеристики	
Диапазон диаметров	d 20 ÷ d 110 (mm)
Номинальное давление	PN 10 при температуре воды 20 °C
Диапазон температур	0 °C ÷ 100 °C
Стандарт соединений	Сварка: EN ISO 15494. Соединения с трубами по стандарту EN ISO 15494 Фланцы: ISO 7005-1, EN 1092-1, EN ISO 15494, DIN 2501, ANSI B16.5 cl.150
Применимые стандарты	Конструктивные критерии: EN ISO 15494 Методики и требования к испытаниям: EN ISO 15494 Критерии монтажа: DVS 2202-1, DVS 2207-11, DVS 2208-1, UNI 11318
Материал фитингов	PP-H
Материалы уплотнений	EPDM, FPM

ТЕХНИЧЕСКИЕ ДАННЫЕ

ГРАФИК ЗАВИСИМОСТИ ДАВЛЕНИЯ ОТ ТЕМПЕРАТУРЫ

Для воды или неагрессивных сред, для которых материал классифицирован как ХИМИЧЕСКИ СТОЙКИЙ. В других случаях требуется соответствующее снижение номинального давления PN.

- 10 лет
- - - 50 лет

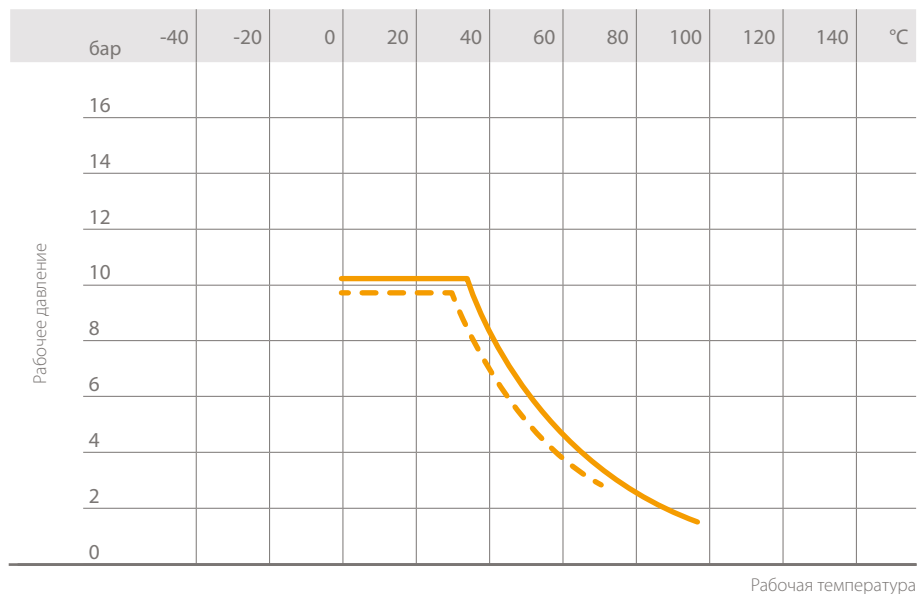

РАЗМЕРЫ

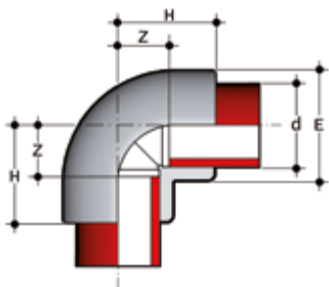

GIM

Отвод 90° для сварки внахлест

d	E	H	Z	g	Артикул
20	28	28	13	14	GIM020
25	34	32	16	23	GIM025
32	42	37	20	37	GIM032
40	52	43	22	64	GIM040
50	64	51	28	105	GIM050
63	79	61	34	180	GIM063
75	93	73	42	300	GIM075
90	111	85	49	455	GIM090
110	135	101	59	815	GIM110

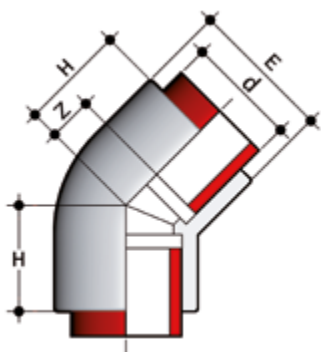

HIM

Отвод 45° для сварки внахлест

d	E	H	Z	g	Артикул
20	28	21	7	12	HIM020
25	34	25	9	19	HIM025
32	42	29	12	33	HIM032
40	52	36	15	57	HIM040
50	63	43	19	105	HIM050
63	79	51	24	182	HIM063
75	92	53	20	240	HIM075
90	113	61	23,5	430	HIM090
110	135	71	28	660	HIM110

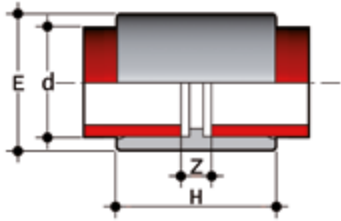

MIM

Муфта для сварки внахлест

d	E	H	Z	g	Артикул
20	28	36	8	10	MIM020
25	34	39	8	16	MIM025
32	42	43	9	25	MIM032
40	52	47	8	39	MIM040
50	63	55	8	62	MIM050
63	78	61	9	96	MIM063
75	91	70	10	145	MIM075
90	109	80	10	230	MIM090
110	132	93	12	370	MIM110

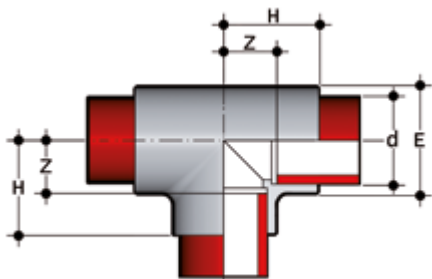

TIM

Тройник 90° для сварки внахлест

d	E	H	Z	g	Артикул
20	28	28	13	19	TIM020
25	34	32	16	30	TIM025
32	42	37	19	47	TIM032
40	52	43	23	80	TIM040
50	64	52	29	145	TIM050
63	80	63	35	250	TIM063
75	93	71	40	370	TIM075
90	111	82	46	560	TIM090
110	135	100	58	990	TIM110

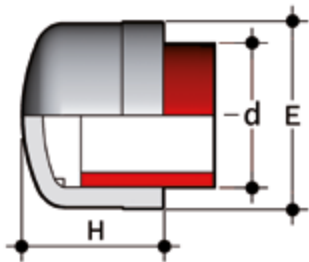

CIM

Заглушка с окончанием под сварку в раструб

d	H	L	g	Артикул
20	28	25	7	CIM020
25	34	27	11	CIM025
32	42	32	19	CIM032
40	51	36	31	CIM040
50	63	41	50	CIM050
63	78	44	88	CIM063
75	91	48	116	CIM075
90	109	65	212	CIM090
110	132	71	349	CIM110

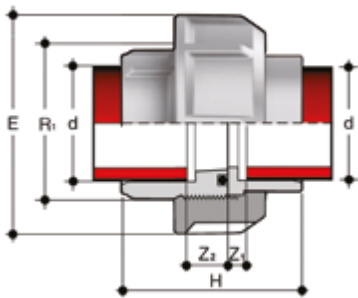

BIGM

Разборная муфта с окончаниями под сварку в раструб и с уплотнительным кольцом из EPDM или FPM

d	R ₁	PN	E	H	Z ₁	Z ₂	g	Артикул EPDM	Артикул FPM
20	1"	10	47	45,5	12	5,5	34	BIGM020E	BIGM020F
25	1" 1/4	10	58	49,5	12	5,5	59	BIGM025E	BIGM025F
32	1" 1/2	10	65	53,5	12	5,5	73	BIGM032E	BIGM032F
40	2"	10	78	59,5	14	5,5	115	BIGM040E	BIGM040F
50	2" 1/4	10	85	67,5	16	5,5	146	BIGM050E	BIGM050F
63	2" 3/4	10	103	79,5	20	5,5	249	BIGM063E	BIGM063F

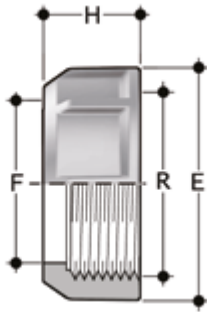

EFGM

Гайка с резьбой BSP для разборных муфт BIGM, BIFGM, BIFOM, BIROM, BIFXM, BIRXM

R	d BIGM	PN	E	F	H	g	Артикул
1"	20	10	47	28	22	19	EFGM100
1" 1/4	25	10	58	36	25	29	EFGM114
1" 1/2	32	10	65	42	27	40	EFGM112
2"	40	10	78	53	30	57	EFGM200
2" 1/4	50	10	85	59	33	74	EFGM214
2" 3/4	63	10	103	74	38	119	EFGM234

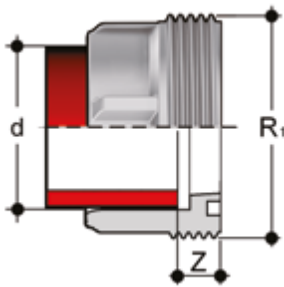

F/BIGM

Вставка для сварки вращающихся муфт, метрической серии

d	R ₁	PN	Z	g	Артикул
20	1"	10	12	10	FBIGM020
25	1" 1/4	10	12	17	FBIGM025
32	1" 1/2	10	12	24	FBIGM032
40	2"	10	14	39	FBIGM040
50	2" 1/4	10	16	47	FBIGM050
63	2" 3/4	10	18	89	FBIGM063

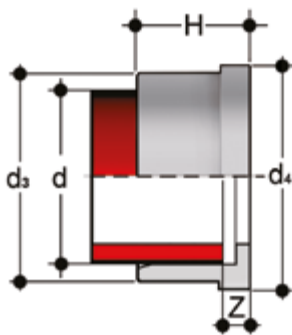

Q/BIGM

Вставка для сварки в раструб, метрической серии

d	PN	d ₃	d ₄	H	Z	g	Артикул
20	10	27,5	30,1	19,5	5,5	7	QBIGM020
25	10	36	38,8	21,5	5,5	14	QBIGM025
32	10	41,5	44,7	23,5	5,5	17	QBIGM032
40	10	53	56,5	25,5	5,5	30	QBIGM040
50	10	59	62,6	28,5	5,5	30	QBIGM050
63	10	74	78,4	32,5	5,5	51	QBIGM063

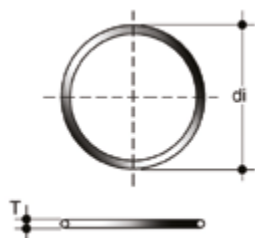

Уплотнительное кольцо

Уплотнения для разборных муфт BIGM, BIFGM, BIFOM, BIROM, BIFXM, BIRXM

d разборной муфты	C	di	T	Артикул EPDM	Артикул FPM
16	3062	15,54	2,62	OR3062E	OR3062F
20	4081	20,22	3,53	OR4081E	OR4081F
25	4112	28,17	3,53	OR4112E	OR4112F
32	4131	32,93	3,53	OR4131E	OR4131F
40	6162	40,65	5,34	OR6162E	OR6162F
50	6187	47	5,34	OR6187E	OR6187F
63	6237	59,69	5,34	OR6237E	OR6237F
75	6300	75,57	5,34	OR6300E	OR6300F
90	6362	91,45	5,34	OR6362E	OR6362F
110	6450	113,67	5,34	OR6450E	OR6450F

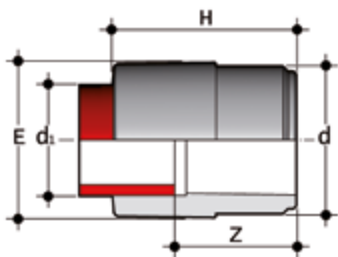

RIM

Переходная втулка: втулочное окончание (d), муфтовое окончание меньшего диаметра для сварки вращаю (d₁)

d x d ₁	E	H	Z	g	Артикул
25 x 20	28	39	25	10	RIM025020
32 x 20	36	43	30	13	RIM032020
32 x 25	34	46	30	17	RIM032025
40 x 25	42	48	33	24	RIM040025
40 x 32	42	51	33	27	RIM040032
50 x 32	52	54	36	39	RIM050032
50 x 40	52	57	36	44	RIM050040
63 x 32	65	61	44	69	RIM063032
63 x 50	65	68	44	76	RIM063050
75 x 50	78	69	47	106	RIM075050
75 x 63	78	75	47	115	RIM075063
90 x 63	92	82	56	156	RIM090063
90 x 75	92	88	56	175	RIM090075
110 x 63	112	93	66	290	RIM110063
110 x 90	112	102	66	305	RIM110090

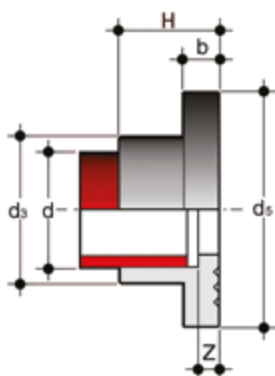

QRNM

Бурт (по стандарту DIN) для сварки вращаю и использования со свободным фланцем ODB

d	DN	b	d ₃	d ₄	H	Z	g	Артикул
20	15	7	27	45	20	6	12	QRNM020
25	20	9	33	58	22	6	24	QRNM025
32	25	10	41	68	25	6	36	QRNM032
40	32	11	50	78	27	6	47	QRNM040
50	40	12	61	88	30	6	63	QRNM050
63	50	14	76	102	34	6	94	QRNM063
75	65	16	90	122	38	6	149	QRNM075
90	80	17	108	138	44	8	213	QRNM090
110	100	18	131	158	50	8	297	QRNM110

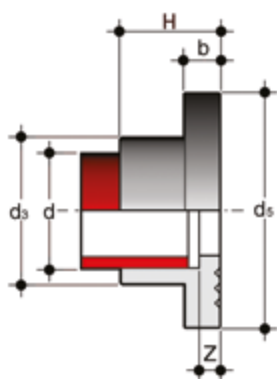

QRAM

Бурт для сварки впаструб и использования со свободным фланцем OAB (для других размеров используйте QRNM)

d	DN	OAB размер	b	d ₃	d ₅	H	Z	g	Артикул
25	20	3/4"	9	33	54	22	6	24	QRAM034
32	25	1"	10	41	63	25	6	36	QRAM100
40	32	1" 1/4	11	50	72	27	6	47	QRAM114
50	40	1" 1/2	12	61	82	30	6	63	QRAM112
90	80	3"	17	108	132	44	8	213	QRAM300

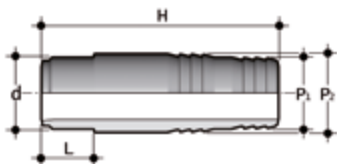

AIM

Переходник шланговый с втулочным окончанием под сварку впаструб

d x P ₁ x P ₂	H	L	g	Артикул
20 x 22 x 20	67	16	11	AIM020022020
25 x 27 x 25	81	18	20	AIM025027025
32 x 32 x 30	95	20	33	AIM032032030
40 x 42 x 40	104	22	68	AIM040042040
50 x 52 x 50	111	25	100	AIM050052050
63 x 64 x 60	122	29	150	AIM063064060

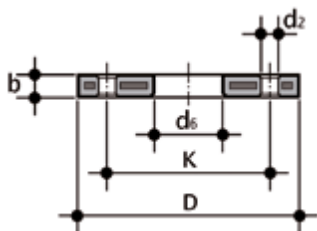

ODB

Свободный фланец из PP/FRP со стальным сердечником, по стандартам EN/ISO/DIN, для буртов QRNM. Отверстия: PN 10/16

d	DN	*PMA (бар)	b	d ₂	d ₆	D	K	M	n	** (Нм)	g	Артикул
20	15	16	12	14	28	95	65	M12	4	15	290	ODB020
25	20	16	14	14	34	105	75	M12	4	15	410	ODB025
32	25	16	16	14	42	115	85	M12	4	15	610	ODB032
40	32	16	16	18	51	140	100	M16	4	20	880	ODB040
50	40	16	16	18	62	150	110	M16	4	30	810	ODB050
63	50	16	19	18	78	165	125	M16	4	35	940	ODB063
75	65	16	19	18	92	188	145	M16	4	40	1210	ODB075
90	80	16	21	18	109	200	160	M16	8	40	1480	ODB090
***125	100	16	20	18	134	220	180	M16	8	45	1570	ODB125

*PMA: максимально допустимое рабочее давление

**номинальный момент затяжки

***d125: для буртов QRNM d 110

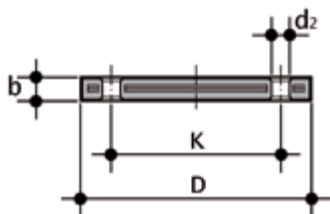

ODBC

Глухой фланец из PP/FRP со стальным сердечником, по стандартам EN/ISO/DIN. Отверстия: PN 10/16

d	DN	*PMA (бар)	b	d ₂	D	K	M	n	** (Нм)	g	Артикул
20	15	16	12	14	95	65	M12	4	15	290	ODBC020
25	20	16	12	14	105	75	M12	4	15	390	ODBC025
32	25	16	16	14	115	85	M12	4	15	550	ODBC032
40	32	16	16	18	140	100	M16	4	25	820	ODBC040
50	40	16	16	18	150	110	M16	4	35	900	ODBC050
63	50	16	16	18	165	125	M16	4	35	1150	ODBC063
75	65	16	18	18	185	145	M16	4	40	1680	ODBC075
90	80	16	18	18	200	160	M16	8	40	2240	ODBC090
110	100	16	20	18	220	180	M16	8	45	2800	ODBC110

*PMA: максимально допустимое рабочее давление

**номинальный момент затяжки

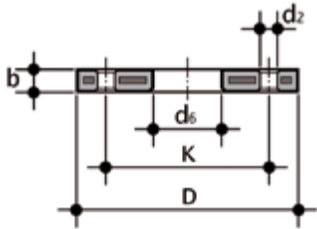

OAB

Свободный фланец из PP/FRP со стальным сердечником, по стандарту ANSI B16.5 кл.150, для буртов QRNM и QRAM

Размер	DN	*PMA (бар)	b	d ₂ мм	d ₂ дюйм	d ₆	D	K мм	K мм	n	** (Нм)	g	Артикул
1/2"	15	16	12	16	5/8"	28	95	60,45	2 3/8"	4	15	220	OAB012
3/4"	20	16	12	16	5/8"	34	102	69,85	2 3/4"	4	15	240	OAB034
1"	25	16	16	16	5/8"	42	114	79,25	3 1/8"	4	15	390	OAB100
1" 1/4	32	16	16	16	5/8"	51	130	88,9	3 1/2"	4	25	510	OAB114
1" 1/2	40	16	18	16	5/8"	62	133	98,55	3 7/8"	4	35	580	OAB112
2"	50	16	18	20	3/4"	78	162	120,65	4 3/4"	4	35	860	OAB200
2" 1/2	65	16	18	20	3/4"	92	184	139,7	5 1/2"	4	40	1100	OAB212
3"	80	16	18	20	3/4"	111	194	152,4	6"	4	40	1040	OAB300
4"	100	16	18	20	3/4"	133	229	190,5	7 1/2"	8	40	1620	OAB400

*PMA: максимально допустимое рабочее давление

**номинальный момент затяжки

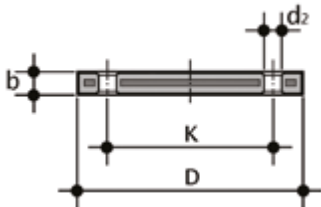

OABC

Глухой фланец из PP/FRP со стальным сердечником, по стандарту ANSI B16.5 кл.150

Размер	DN	*PMA (бар)	b	d ₂ мм	d ₂ дюйм	D	K мм	K дюйм	n	** (Нм)	g	Артикул
1/2"	15	16	12	16	5/8"	95	60,45	2 3/8"	4	15	200	OABC012
3/4"	20	16	12	16	5/8"	102	69,85	2 3/4"	4	15	240	OABC034
1"	25	16	16	16	5/8"	114	79,25	3 1/8"	4	15	370	OABC100
1" 1/4	32	16	16	16	5/8"	130	88,90	3 1/2"	4	25	530	OABC114
1" 1/2	40	16	18	16	5/8"	133	98,55	3 7/8"	4	35	560	OABC112
2"	50	16	18	20	3/4"	162	120,65	4 3/4"	4	35	810	OABC200
2" 1/2	65	16	18	20	3/4"	184	139,70	5 1/2"	4	40	1070	OABC212
3"	80	16	18	20	3/4"	194	152,40	6"	4	40	1030	OABC300
4"	100	16	18	20	3/4"	229	190,50	7 1/2"	8	40	1570	OABC400

*PMA: максимально допустимое рабочее давление

**номинальный момент затяжки

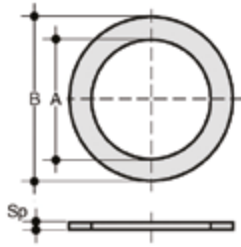

QHV/X

Плоское уплотнение из EPDM и FPM под фланцевое соединение по стандартам DIN 2501, EN1092

d	DN	A	B	Sp	Артикул EPDM	Артикул FPM
20 - 1/2"	15	20	32	2	QHVX020E	QHVX020F
25 - 3/4"	20	24	38,5	2	QHVX025E	QHVX025F
32 - 1"	25	32	48	2	QHVX032E	QHVX032F
40 - 1" 1/4	32	40	59	2	QHVX040E	QHVX040F
50 - 1" 1/2	40	50	71	2	QHVX050E	QHVX050F
63 - 2"	50	63	88	2	QHVX063E	QHVX063F
75 - 2" 1/2	65	75	104	2	QHVX075E	QHVX075F
90 - 3"	80	90	123	2	QHVX090E	QHVX090F
110 - 4"	100	110	148	3	QHVX110E	QHVX110F

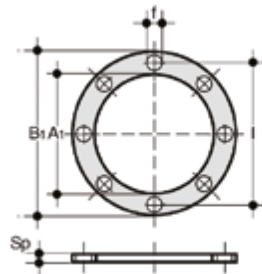

QHV/Y

Плоское уплотнение из EPDM под фланцевое соединение по стандартам DIN 2501, EN 1092, самоцентрирующееся под систему отверстий PN 10/16

d	DN	A ₁	B ₁	f	l	U	Sp	Артикул
20 - 1/2"	15	17	95	14	65	4	2	QHVY020E
25 - 3/4"	20	22	107	14	76,3	4	2	QHVY025E
32 - 1"	25	28	117	14	86,5	4	2	QHVY032E
40 - 1" 1/4	32	36	142,5	18	101	4	2	QHVY040E
50 - 1" 1/2	40	45	153,3	18	111	4	2	QHVY050E
63 - 2"	50	57	168	18	125,5	4	2	QHVY063E
75 - 2" 1/2	65	71	187,5	18	145,5	4	3	QHVY075E
90 - 3"	80	84	203	18	160	8	3	QHVY090E
110 - 4"	100	102	223	18	181	8	3	QHVY110E

aliaxis



**ФИТИНГИ
ДЛЯ СВАРКИ ВРАСТРУБ
PP-H**

Переходные фитинги ISO-BSP

ФИТИНГИ ДЛЯ СВАРКИ ВРАСТРУБ

Серия фитингов, предназначенных для транспортировки сред под давлением; соединение выполняется резьбовым способом и способом сварки оплавлением в раструб.

ПЕРЕХОДНЫЕ ФИТИНГИ ISO-BSP

Технические характеристики	
Диапазон диаметров	d 20 ÷ 63 (мм); R 3/8" ÷ 2"
Номинальное давление	PN 10 при температуре воды 20 °C
Диапазон температур	0 °C ÷ 100 °C
Стандарт соединений	Сварка: EN ISO 15494. Соединения с трубами по стандарту EN ISO 15494 Резьбовые соединения: ISO 228-1, DIN 2999
Применимые стандарты	Конструктивные критерии: EN ISO 15494 Методики и требования к испытаниям: EN ISO 15494 Критерии монтажа: DVS 2202-1, DVS 2207-11, DVS 2208-1, UNI 11318
Материал клапана	PP-H
Материалы уплотнений	EPDM, FPM

ТЕХНИЧЕСКИЕ ДАННЫЕ

ГРАФИК ЗАВИСИМОСТИ ДАВЛЕНИЯ ОТ ТЕМПЕРАТУРЫ

Для воды или неагрессивных сред, для которых материал классифицирован как ХИМИЧЕСКИ СТОЙКИЙ. В других случаях требуется соответствующее снижение номинального давления PN.

- 10 лет
- - - 50 лет

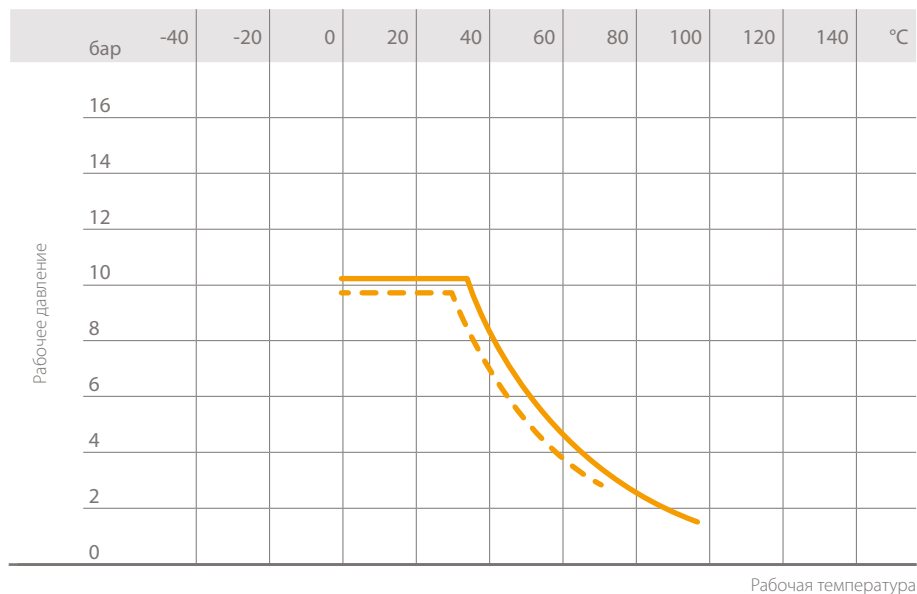

РАЗМЕРЫ

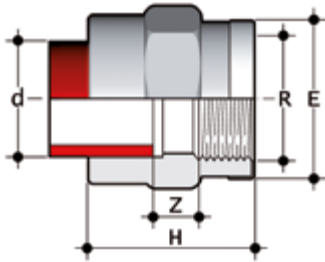

MIMM

Муфта с окончанием под сварку вращуб (d), окончанием с внутренней резьбой BSP (R) и с усиливающим кольцом из нержавеющей стали

d x R	E	H	Z	g	Артикул
20 x 1/2"	30	39	8	14	MIMM020012
25 x 3/4"	39	41	8	23	MIMM025034
32 x 1"	47	45	7	40	MIMM032100
40 x 1" 1/4	55	50	8	46	MIMM040114
50 x 1" 1/2	66	55	9	92	MIMM050112
63 x 2"	83	63	9	150	MIMM063200

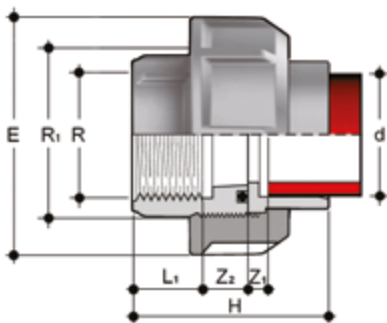

BIFGM

Разборная муфта с окончанием под сварку вращуб (d), окончанием с внутренней резьбой BSP (R) и с уплотнительным кольцом из EPDM или FPM.

d x R	R ₁	PN	E	H	L ₁	Z ₁	Z ₂	g	Артикул EPDM	Артикул FPM
20 x 1/2"	1"	10	47	50,5	15	5,5	16	43	BIFGM020012E	BIFGM020012F
25 x 3/4"	1" 1/4	10	58	54,5	16,3	5,5	16,7	68	BIFGM025034E	BIFGM025034F
32 x 1"	1" 1/2	10	65	59,5	19,1	5,5	16,9	94	BIFGM032100E	BIFGM032100F
40 x 1" 1/4	2"	10	78	66,5	21,4	5,5	19,6	145	BIFGM040114E	BIFGM040114F
50 x 1" 1/2	2" 1/4	10	85	73,5	21,4	5,5	23,6	196	BIFGM050112E	BIFGM050112F
63 x 2"	2" 3/4	10	103	82,5	25,7	5,5	24,3	312	BIFGM063200E	BIFGM063200F

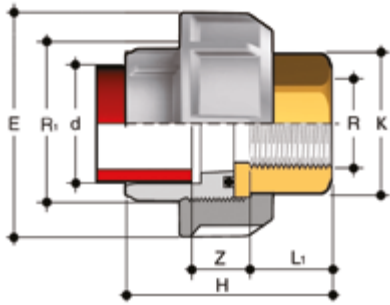

BIFOM

Разборная муфта из PP-H/латуни, с окончанием под сварку в раструб (d), окончанием с внутренней резьбой BSP из латуни и с уплотнительным кольцом из EPDM

d x R	R ₁	PN	E	H	K	L ₁	Z	g	Артикул EPDM
20 x 1/2"	1"	10	47	48,5	25	16,5	18	89	BIFOM020012E
25 x 3/4"	1" 1/4	10	58	53,5	32	18,5	19	159	BIFOM025034E
32 x 1"	1" 1/2	10	65	57,5	38	19,5	20	180	BIFOM032100E
40 x 1" 1/4	2"	10	78	64,5	48	21,5	23	357	BIFOM040114E
50 x 1" 1/2	2" 1/4	10	85	78,5	55	23	32,5	448	BIFOM050112E
63 x 2"	2" 3/4	10	103	85,5	69	27	31,5	785	BIFOM063200E

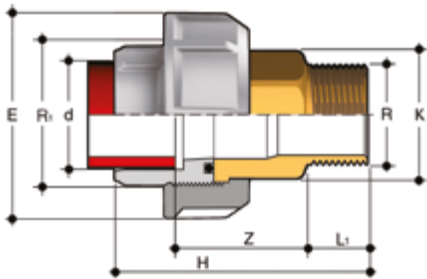

BIROM

Разборная муфта из PP-H/латуни с окончанием под сварку в раструб (d), окончанием с наружной резьбой BSP (R) из латуни, с уплотнительным кольцом из EPDM

d x R	R ₁	PN	E	H	K	L ₁	Z	g	Артикул EPDM
20 x 1/2"	1"	10	47	65	25	13,5	37,5	134	BIROM020012E
25 x 3/4"	1" 1/4	10	58	71,5	32	15	40,5	227	BIROM025034E
32 x 1"	1" 1/2	10	65	78	38	17,5	42,5	287	BIROM032100E
40 x 1" 1/4	2"	10	78	87	48	19,5	47,5	534	BIROM040114E
50 x 1" 1/2	2" 1/4	10	85	95	55	19,5	52,5	668	BIROM050112E
63 x 2"	2" 3/4	10	103	113,5	69	24	62,5	1144	BIROM063200E

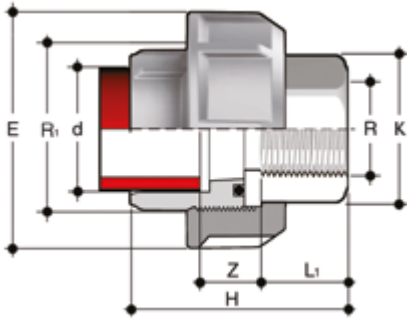

BIFXM

Разборная муфта из PP-H/нержавеющей стали с окончанием под сварку впаструб (d), окончанием с внутренней резьбой BSP (R) из нержавеющей стали A316L, с уплотнительным кольцом из EPDM или FPM

d x R	R ₁	PN	E	H	K	L ₁	Z	g	Артикул EPDM	Артикул FPM
20 x 1/2"	1"	10	47	48,5	25	16,5	18	82	BIFXM020012E	BIFXM020012F
25 x 3/4"	1" 1/4	10	58	53,5	32	18,5	19	146	BIFXM025034E	BIFXM025034F
32 x 1"	1" 1/2	10	65	57,5	38	19,5	20	165	BIFXM032100E	BIFXM032100F
40 x 1" 1/4	2"	10	78	64,5	48	21,5	23	328	BIFXM040114E	BIFXM040114F
50 x 1" 1/2	2" 1/4	10	85	78,5	55	23	32,5	411	BIFXM050112E	BIFXM050112F
63 x 2"	2" 3/4	10	103	85,5	69	27	31,5	720	BIFXM063200E	BIFXM063200F

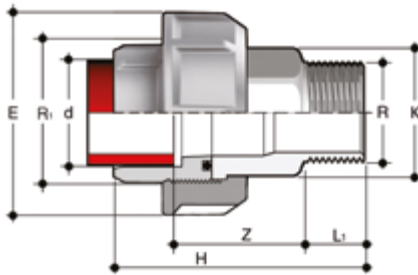

BIRXM

Разборная муфта из PP-H/нержавеющей стали с окончанием под сварку впаструб (d), окончанием с наружной резьбой BSP (R) из нержавеющей стали A316L, с уплотнительным кольцом из EPDM или FPM

d x R	R ₁	PN	E	H	K	L ₁	Z	g	Артикул EPDM	Артикул FPM
20 x 1/2"	1"	10	47	65	25	13,5	37,5	123	BIRXM020012E	BIRXM020012F
25 x 3/4"	1" 1/4	10	58	71,5	32	15	40,5	208	BIRXM025034E	BIRXM025034F
32 x 1"	1" 1/2	10	65	78	38	17,5	42,5	263	BIRXM032100E	BIRXM032100F
40 x 1" 1/4	2"	10	78	87	48	19,5	47,5	490	BIRXM040114E	BIRXM040114F
50 x 1" 1/2	2" 1/4	10	85	95	55	19,5	52,5	613	BIRXM050112E	BIRXM050112F
63 x 2"	2" 3/4	10	103	113,5	69	24	62,5	1050	BIRXM063200E	BIRXM063200F

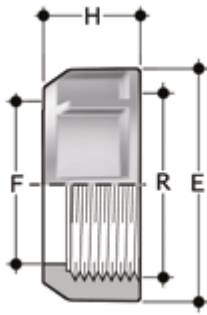

EFGM

Гайка с резьбой BSP для разборных муфт BIGM, BIFGM, BIFOM, BIROM, BIFXM, BIRXM

R	d BIGM	PN	E	F	H	g	Артикул
1"	20	10	47	28	22	19	EFGM100
1" 1/4	25	10	58	36	25	29	EFGM114
1" 1/2	32	10	65	42	27	40	EFGM112
2"	40	10	78	53	30	57	EFGM200
2" 1/4	50	10	85	59	33	74	EFGM214
2" 3/4	63	10	103	74	38	119	EFGM234

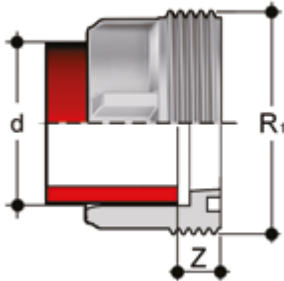

F/BIGM

Вставка для сварки вращающихся муфт, метрической серии

d	R ₁	PN	Z	g	Артикул
20	1"	10	12	10	FBIGM020
25	1" 1/4	10	12	17	FBIGM025
32	1" 1/2	10	12	24	FBIGM032
40	2"	10	14	39	FBIGM040
50	2" 1/4	10	16	47	FBIGM050
63	2" 3/4	10	18	89	FBIGM063

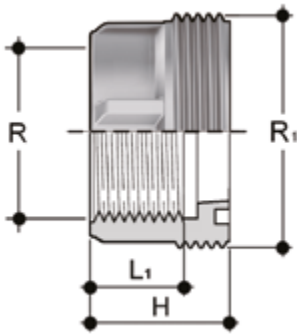

F/BFGM

Вставка с окончанием с резьбой BSP

R	R ₁	PN	H	L ₁	g	Артикул
1/2"	1"	10	31	15	15	FBFGM012
3/4"	1" 1/4	10	33	16,3	21	FBFGM034
1"	1" 1/2	10	36	19,1	35	FBFGM100
1" 1/4	2"	10	41	21,4	55	FBFGM114
1" 1/2	2" 1/4	10	45	21,4	75	FBFGM112
2"	2" 3/4	10	50	25,7	105	FBFGM200

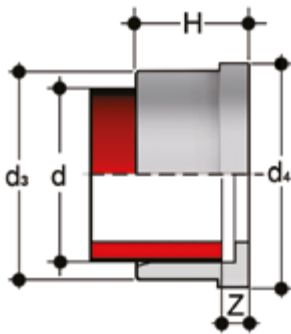

Q/BIGM

Вставка для сварки впаструб, метрической серии

d	PN	d ₃	d ₄	H	Z	g	Артикул
20	10	27,5	30,1	19,5	5,5	7	QBIGM020
25	10	36	38,8	21,5	5,5	14	QBIGM025
32	10	41,5	44,7	23,5	5,5	17	QBIGM032
40	10	53	56,5	25,5	5,5	30	QBIGM040
50	10	59	62,6	28,5	5,5	30	QBIGM050
63	10	74	78,4	32,5	5,5	51	QBIGM063

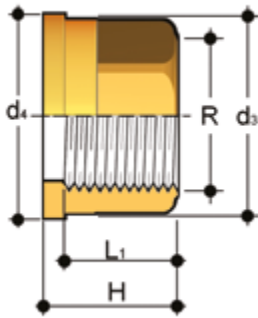

Q/BFO

Вставка с окончанием с внутренней резьбой BSP из латуни

R	d ₃	d ₄	H	L ₁	g	Артикул
3/8"	22	24	21,5	13,5	38	QBFO038
1/2"	27,5	30,1	22,5	16,5	60	QBFO012
3/4"	36	38,8	25,5	18,5	116	QBFO034
1"	41,5	44,7	27,5	19,5	144	QBFO100
1" 1/4	53	56,5	30,5	21,5	260	QBFO114
1" 1/2	59	62,6	33,5	23	325	QBFO112
2"	74	78,4	38,5	27	578	QBFO200

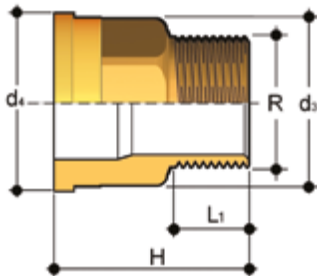

Q/BRO

Вставка из латуни с окончанием с наружной резьбой BSP

R	d ₃	d ₄	H	L ₁	g	Артикул
3/8"	22	24	34,5	10,5	64	QBRO038
1/2"	27,5	30,1	39	13,5	105	QBRO012
3/4"	36	38,8	43,5	15	184	QBRO034
1"	41,5	44,7	48	17,5	251	QBRO100
1" 1/4	53	56,5	53	19,5	437	QBRO114
1" 1/2	59	62,6	56	19,5	545	QBRO112
2"	74	78,4	65,5	24	937	QBRO200

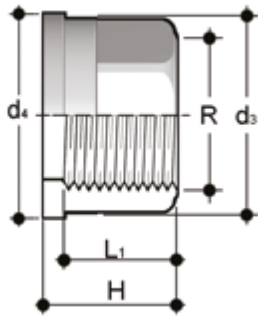

Q/BFX

Вставка из нержавеющей стали А316L с окончанием с внутренней резьбой BSP

R	d ₃	d ₄	H	L ₁	g	Артикул
3/8"	22	24	21,5	13,5	34	QBFX038
1/2"	27,5	30,1	22,5	16,5	54	QBFX012
3/4"	36	38,8	25,5	18,5	104	QBFX034
1"	41,5	44,7	27,5	19,5	130	QBFX100
1" 1/4	53	56,5	30,5	21,5	234	QBFX114
1" 1/2	59	62,6	33,5	23	293	QBFX112
2"	74	78,4	38,5	27	520	QBFX200

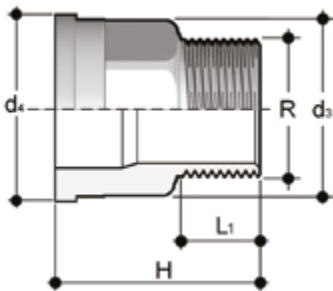

Q/BRX

Вставка из нержавеющей стали А316L с окончанием с наружной резьбой BSP

R	d ₃	d ₄	H	L ₁	g	Артикул
3/8"	22	24	34,5	10,5	58	QBRX038
1/2"	27,5	30,1	39	13,5	95	QBRX012
3/4"	36	38,8	43,5	15	166	QBRX034
1"	41,5	44,7	48	17,5	226	QBRX100
1" 1/4	53	56,5	53	19,5	393	QBRX114
1" 1/2	59	62,6	56	19,5	491	QBRX112
2"	74	78,4	65,5	24	843	QBRX200

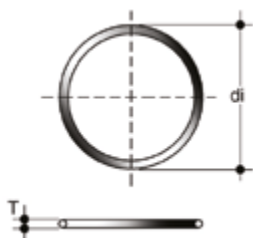

Уплотнительное кольцо

Уплотнения для разборных муфт BIC, BIFC, BIFOC, BIFXC, BIRXC

d разборной муфты	C	di	T	Артикул EPDM	Артикул FPM
16	3062	15,54	2,62	OR3062E	OR3062F
20	4081	20,22	3,53	OR4081E	OR4081F
25	4112	28,17	3,53	OR4112E	OR4112F
32	4131	32,93	3,53	OR4131E	OR4131F
40	6162	40,65	5,34	OR6162E	OR6162F
50	6187	47	5,34	OR6187E	OR6187F
63	6237	59,69	5,34	OR6237E	OR6237F
75	6300	75,57	5,34	OR6300E	OR6300F
90	6362	91,45	5,34	OR6362E	OR6362F
110	6450	113,67	5,34	OR6450E	OR6450F

